

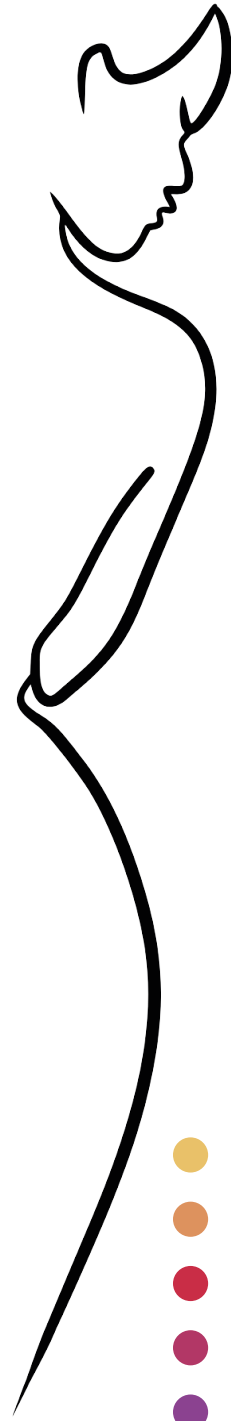

interbeauty
RICERCA E TECNOLOGIA PER IL BENESSERE



Tecnologia Made in Italy 



Infinity Body Shape

L'ARTE DEL RIMODELLAMENTO

-  RIDUCE
-  ELASTICIZZA
-  TONIFICA
-  MODELLA
-  DRENA

Infinity Body Shape

L'arte del rimodellamento

L'apice dell'efficacia e della versatilità per risultati sorprendenti.

Infinity Body Shape è un'apparecchiatura all'avanguardia che si avvale di un mix di tecnologie efficaci nello snellimento della silhouette e che, grazie a speciali manipoli, possono essere utilizzate in modo sinergico oppure singolarmente.

Infinity Body Shape è molto più di un macchinario estetico: è un vero e proprio progetto di bellezza globale dove al centro c'è la persona con tutte le sue caratteristiche individuali.

È dotata di tecnologie mirate allo snellimento (ultrasuono 1 MHz e onda battente), al drenaggio (Endomassaggio rullato dinamico), alla fisiostimolazione (EMS), e alla tonificazione e rigenerazione cutanea (RF). Utilizza inoltre specifiche sorgenti luminose come la NIR e la LLLT per un reale processo di fotobiostimolazione.

Infinity Body Shape completa il suo progetto con un'attenzione particolare anche agli inestetismi del viso, proponendo speciali manipoli dotati di tecnologie all'avanguardia per la stimolazione e la rigenerazione del collagene.





Mag Synergy

DISPLAY INTEGRATO - DOPPIA IMPUGNATURA
DOPPIA FUNZIONE - MOLTEPLICI SINERGIE

Mag Synergy

*La nuova tecnologia forgiata dalle tue stesse mani.
Display integrato e Tecnologia Mag Synergy Endo & Ultra.*

Immagina un trattamento estetico in cui ogni dettaglio è sempre a portata di sguardo, senza mai distogliere l'attenzione. Questa è la magia del **Display a Colori** sul manipolo.

Questo dispositivo innovativo permette di monitorare i dati di lavoro con precisione, senza distrazioni. Ciò si traduce in maggiore sicurezza, efficienza e risultati di prim'ordine. Addio alle interruzioni e ai controlli su schermi separati per verificare i parametri.



Un rivoluzionario manipolo progettato per rendere i trattamenti corpo più efficaci ed evidenti. L'ergonomia di questo manipolo è stata studiata per consentire all'operatrice di impugnarlo comodamente senza fatica, concentrandosi solo sul percorso di bellezza e sugli obiettivi programmati. Sinergia è sinonimo di risultati: la combinazione di diverse energie rende il lavoro sul corpo più mirato ed incisivo, con un risultato visibile sin dalle prime applicazioni.

La sua Versatilità

Scegli la configurazione su misura per te.

Una delle apparecchiature più innovative di sempre che offre una versatilità senza precedenti nel campo dell'estetica professionale e dei centri benessere. Ciò che rende **Body Shape** così eccezionale è la sua capacità di configurazione personalizzata con ulteriori tecnologie, creando sinergie uniche per ottimizzare ogni tipo di trattamento.

MODELING

Configurazione Base con manipolo **Mag Endo** dall'azione mirata al modellamento, drenaggio e rigenerazione tissutale.



Endo Black Massage

Endomassaggio pulsato con azione intensa e profonda



Endo Light Massage

Endomassaggio continuo, drenaggio e stimolazione del tessuto connettivale



Endo Soft Massage

Endomassaggio continuo e delicato drenaggio

CONTOUR

Mag Endo



+

Mag Ultra



Sinergia mirata al trattamento della cellulite* e dell'adipe, al drenaggio, alla tonificazione muscolare ed alla rigenerazione dei tessuti.

REDUCTION

Mag Endo



+

Mag Ultra



Techno Wave



Azione mirata allo scioglimento dell'adipe, al miglioramento della cellulite*, al drenaggio e alla stimolazione dei tessuti.

BODY LIFT

Mag Endo



+

RF Multipolare



RF Bipolare



Azione mirata al compattamento del collagene sia superficiale (RF Bipolare), sia profonda (RF Multipolare) per ottenere un reale effetto lifting della pelle. Favorisce la neocollagenesi per un risultato duraturo nel tempo.

*inestetismi causati dalla cellulite

Mag Synergy Endo

Sinergia rivoluzionaria specifica per gli inestetismi causati dalla cellulite, l'adipe e il rilassamento cutaneo.

L'ENDOMASSAGGIO RULLATO DINAMICO, da sempre protagonista nei trattamenti di modellamento della silhouette, si unisce all'applicazione della **RF Multipolare**, alla **NIR** ed alla tecnologia **LLLT** che insieme stimolano le fibre di collagene a reagire attivamente,

contribuiscono ad una riduzione del grasso corporeo e ad un miglioramento degli inestetismi causati dalla cellulite. A completare questo processo dinamico la **Cromofrequenza**, che attraverso la vibrazione dei colori genera ulteriore energia a disposizione delle cellule.

RADIOFREQUENZA

I trattamenti con RF sono usati come metodo per fornire calore ai tessuti più profondi, con l'obiettivo di aumentare la produzione di collagene, stimolare la circolazione e influire sul rilascio dei depositi di adipe dai tessuti.

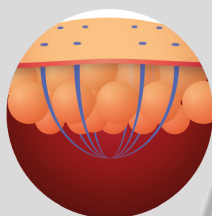

VACUUM

Si rifà al concetto di terapia del vuoto, ovvero sfrutta la proprietà della pressione negativa per ottenere una risposta dai tessuti in termini di miglior drenaggio. Facilita quindi lo smaltimento del grasso cutaneo con una sorta di linfodrenaggio meccanico.



ENDOMASSAGGIO RULLATO DINAMICO

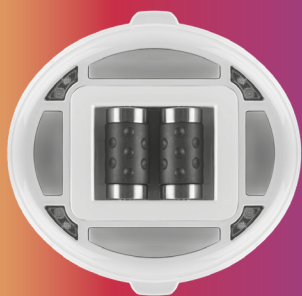

NIR

Near to infrared, sfrutta infrarossi capaci di riscaldare il tessuto, riattivare la microcircolazione e stimolare la produzione di nuovo collagene.

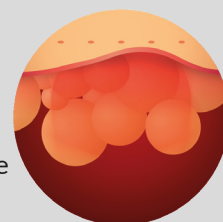

LASER LLLT 930nm + 630 nm

Il trattamento laser a bassi livelli, attraverso la fotostimolazione, agisce tonificando e rassodando il tessuto, riduce lo stress ossidativo, l'infiammazione e migliora il metabolismo cellulare.

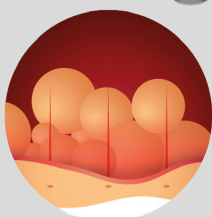

MASSAGGIO ENDODERMICO

L'endomassaggio rullato dinamico, consente un vero e proprio modellamento delle forme corporee, genera un potente drenaggio linfatico e mobilitazione del connettivo, migliorando la pressione sanguigna.



Mag Synergy Ultra

SINERGIA ULTRA RIMODELLANTE

Un rivoluzionario manipolo dalle prestazioni sorprendenti progettato per migliorare i più comuni inestetismi che affliggono la silhouette sia femminile che maschile.

L'applicazione combinata di **Ultrasuoni**, **Radiofrequenza Multipolare**, della tecnologia **EMS** e dell'**Elettroporazione**, ha l'obiettivo di attivare tutti quei meccanismi biologici in grado di rivitalizzare i tessuti, migliorando gli inestetismi causati dall'adipe e dalla cellulite, favorendo il drenaggio, potenziando l'attività di contrazione muscolare e riattivando la produzione di collagene.

Mag Synergy Ultra combina le seguenti tecnologie:

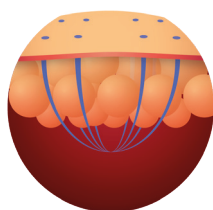

RADIOFREQUENZA

I trattamenti con RF sono usati come metodo per fornire calore ai tessuti più profondi grazie all'azione endogena della RF, con l'obiettivo di aumentare la produzione di collagene, stimolare la circolazione e influire sul rilascio dei depositi di adipe ai tessuti.

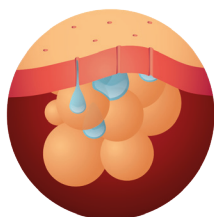

DERMO INFUSION

L'Elettroporazione è un trattamento che favorisce la penetrazione e potenzia la veicolazione dei dermocosmetici negli strati profondi del derma, permettendo loro di agire in modo diretto ed immediato.

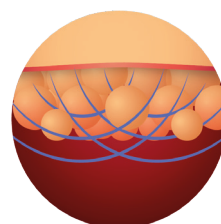

ULTRASUONO

Gli ultrasuoni sono onde che si propagano ad una certa velocità in base alla densità del tessuto. Normalmente impiegati per i comuni inestetismi causati dalla cellulite e dagli accumuli adiposi. Importante ricordare: minore la potenza, maggiore la penetrazione.



MODELLING WAVE

EMS (electromyostimulation) è una tecnica di induzione della contrazione muscolare che avviene attraverso speciali e differenti impulsi elettrici. Lavora direttamente sul miglioramento del tono muscolare.

LASER LLLT

Attraverso la fotostimolazione, il trattamento laser a bassi livelli agisce tonificando e rassodando il tessuto, riduce lo stress ossidativo, l'infiammazione e migliora il metabolismo cellulare.

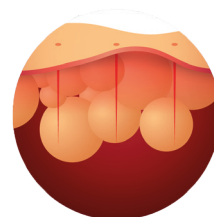
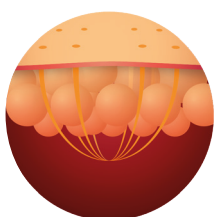

Techno Wave

AZIONE RIDUCENTE

Un manipolo molto sofisticato che vi permetterà di raggiungere risultati mai visti prima. Vedremo il corpo modellarsi e adattarsi perfettamente grazie alla sinergia straordinaria tra l'Onda Battente (ShockWave), la Radio Frequenza multipolare, il Vacuum e l'LLLT (Low Level Laser Treatment).

Sarà possibile lavorare in zone come la gamba nella

sua interezza fino alla caviglia, sui lati dell'addome per creare tensione e sentirsi meglio e sulle spalle per un'azione rilassante.

L'obiettivo che abbiamo definito con questa tecnologia è sconfiggere gli inestetismi causati dalla cellulite e dagli accumuli adiposi che affliggono così tante persone.

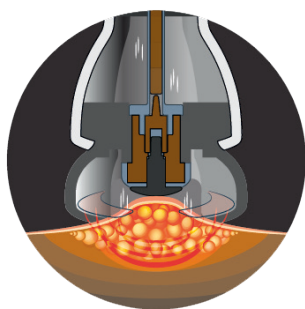

RADIOFREQUENZA MULTIPOLARE

La combinazione con la radiofrequenza stimola le fibre di Collagene, donando flessibilità ed estensibilità alle fibre di supporto.

Permette di ottenere risultati fin dalle prime sedute e in una decina di sedute il risultato lascerà tutti sorpresi.

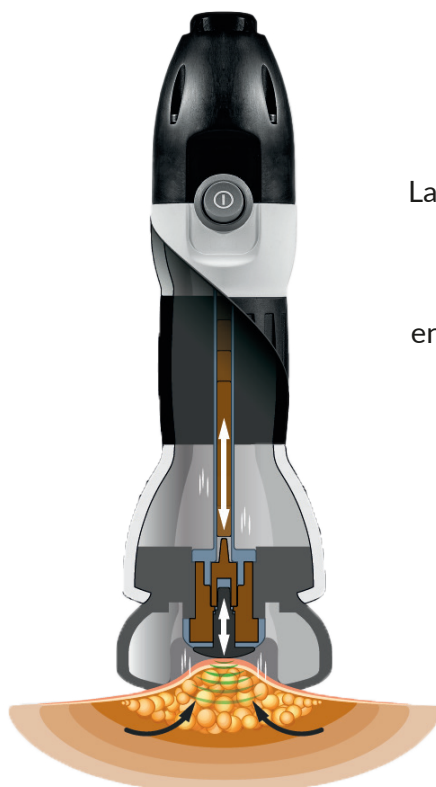

LOW LEVEL LASER TREATMENTS

La tecnologia LLLT, un laser dedicato alla stimolazione dei processi biologici ed alla sollecitazione della produzione del gettone energetico che a sua volta stimola la muscolatura.

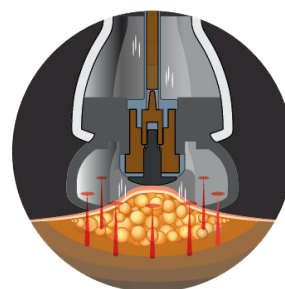

ONDA BATTENTE + VACUUM

L'onda battente in combinazione con il vacuum agisce a livello localizzato (sulla plica creata grazie al vacuum) eseguendo un'azione specifica di redistribuzione dei tessuti rendendoli lisci e morbidi. La plica ci permette di lavorare in modo attento e preciso offrendo la possibilità di agire su inestetismi di media-grande intensità oppure piccoli e focalizzati.



Radiofrequenza manuale

Per modellare & definire il corpo con un'azione rimodellante ed un effetto elasticizzante

RADIOFREQUENZA MULTIPOLARE

Azione Rimodellante

La Radiofrequenza Multipolare è una soluzione ideale per combattere i segni dell'invecchiamento. Questa tecnologia ha il vantaggio di focalizzare il raggio d'azione in un unico punto attraverso il sistema dei 4 poli. In questo modo si possono ottenere temperature più elevate sia in superficie che negli strati più profondi. Il manipolo multipolare permette inoltre di operare a potenze più basse, e quindi con tempi di trattamento leggermente più lunghi, senza creare fastidi e/o dolori al cliente.



RADIOFREQUENZA BIPOLARE

Azione Elasticizzante

L'effetto della Radiofrequenza si basa sulla trasformazione dell'energia in calore, in effetti molto spesso il percepito non corrisponde con la temperatura in profondità, proprio per l'azione endogena di questa energia. Tra le caratteristiche fondamentali della radiofrequenza la capacità di donare tonificazione ai tessuti grazie al calore che stimola le fibre di collagene a degenerarsi e poi rigenerarsi più forti che mai. Ristabilisce alcune funzioni fisiologiche e soprattutto il trattamento è molto rilassante e senza recupero nel post.

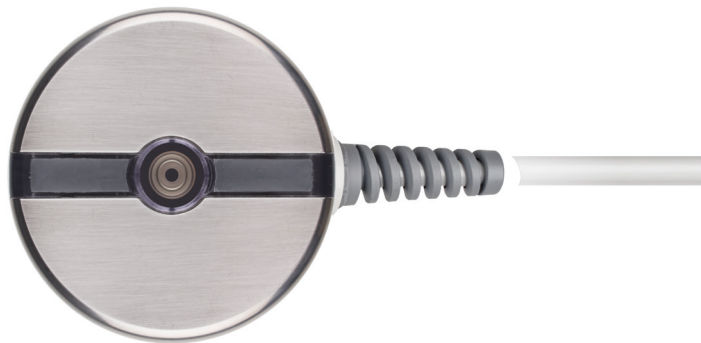

Efficacia e risultati sorprendenti anche sul Viso







Body Shape è stata studiata per integrare anche manipoli dedicati al viso

Una delle caratteristiche distintive di Body Shape è la sua modularità anche per la cura del viso, facendola diventare l'apparecchiatura più completa di sempre.

Questo significa che è possibile aggiungere ed integrare diverse tecnologie e applicatori per adattare l'apparecchiatura alle esigenze specifiche di ogni cliente.

Aggiungi a Body Shape...

con la configurazione Modeling o con una delle configurazioni corpo pre impostate Contour, Reduction o Body Lift:

FACE STIM	FACE LIFT	VOLUDERM
RF EMS (stimolazione muscolare)	RF Multipolare	RF Frazionata 37 pin
		
Vacuum	RF Bipolare	RF Frazionata 12 pin
		
Ideale per aumentare la perfusione sanguigna, il tono muscolare e donare un effetto lifting.	Azione mirata all'effetto lifting del viso. Compattamento del collagene superficiale (RF Bipolare) e profondo (RF Multipolare). Favorisce la neocollagenesi per effetti duraturi nel tempo.	Azione mirata all'aumento della densità di collagene presente nei tessuti. Stimola la produzione di collagene ed elastina negli strati più profondi, garantendo risultati a lungo termine.

Radiofrequenza viso

Contrasta gli inestetismi

RF BIPOLARE

Azione Rigenerante

Questo trattamento, dallo straordinario effetto liftante, contrasta il rilassamento cutaneo. Innalzando la temperatura dello strato connettivo usando il calore, i fibroblasti iniziano a produrre nuovo collagene. Grazie a questo effetto le rughe e i segni del tempo saranno attenuati e il viso risulterà ringiovanito naturalmente. I risultati diventano costanti dopo qualche mese di trattamento.



RF MULTIPOLARE

Azione Rigenerante

La Radiofrequenza Multipolare è un metodo non invasivo per restituire compattezza alla pelle, tonicità al viso e rimodellare l'ovale. Questa tecnologia, che sfrutta il principio di calore endogeno, genera un aumento della temperatura del tessuto, dando luogo a una reazione di stimolo dei fibroblasti, chiamati a una maggiore efficienza nella produzione di collagene e di conseguenza di elastina.



RADIOFREQUENZA + EMS

Azione Tonificante

L'applicazione combinata di Radiofrequenza ed Electric Muscle Stimulation permette di riscaldare i tessuti in profondità per tonificare ed elasticizzare le fibre di collagene. Allo stesso tempo migliora il tono muscolare attraverso le microcontrazioni.



RF Frazionata

Agisce in maniera selettiva sul tessuto

RF FRAZIONATA 12 PIN

Azione Mirata

L'applicatore specifico crea un'azione mirata, concentrando l'azione direttamente sulla cute o sulle smagliature, per stimolare la rigenerazione delle fibre tissutali danneggiate a livello del derma.

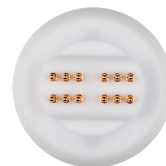

RF FRAZIONATA 37 PIN

Rughe Profonde

Il manipolo dalla forma circolare, permette di concentrare l'azione della Radiofrequenza Frazionata, ottenendo ottimi risultati sulle rughe, fin dalle prime sedute.

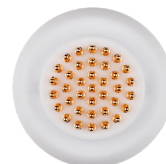

RF FRAZIONATA (ENDOMASSAGGIO)

Azione Profonda

La RFF permette l'aumento omogeneo della temperatura a livello del derma, determinando un'azione termica a carico delle fibre di collagene che ne stimola la formazione di nuove. La RFF è un sistema di Radiofrequenza in grado di unire la termostimolazione resistiva per il rimodellamento plastico del derma alla correzione delle irregolarità della texture, determinando così un ringiovanimento della cute a tutto spessore.





Infinity

Body Shape

L'apice dell'efficacia
e della versatilità
per risultati sorprendenti



Tecnologia rivenduta da: Interbeauty Srl
Via Friuli, 11 · 24044 Dalmine (BG) · Tel. 035379015
www.interbeauty.it